

Carré de vanne

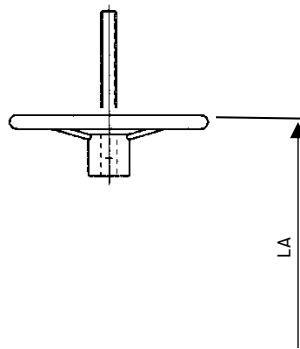

Volant

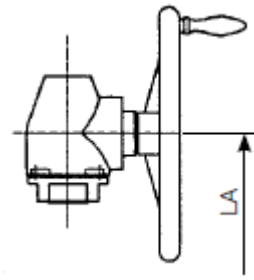

Renvoi à pignons coniques
avec volant ou manivelle

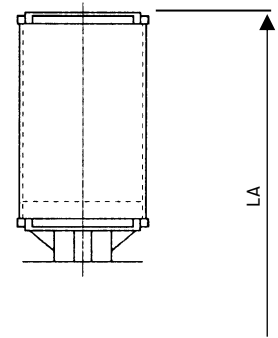

Cylindre pneumatique,
hydraulique, oléohydraulique

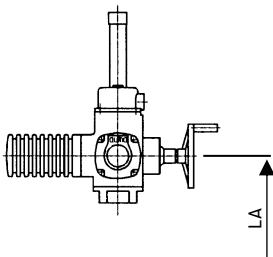

Servomoteur

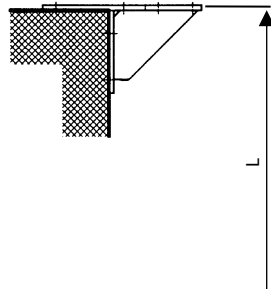

Console murale en appui

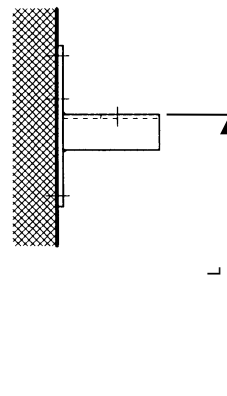

Console murale en appui

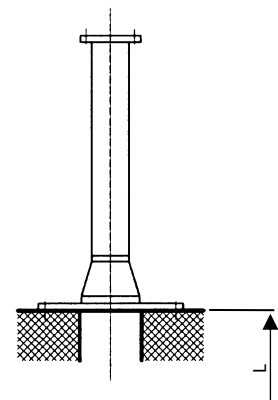

Colonne d'entraînement

LA = Cote du radier du canal jusqu'à l'arête supérieure de l'entraînement
L = Cote du radier du canal jusqu'au niveau de service

A l'exception des commandes par cylindre et à broche montante, toutes les prolongations peuvent être livrées avec accouplement coulissant, pour compenser des imprécisions des ouvrages.

Sur demande, les colonnes d'entraînement peuvent être livrées avec une garniture de contacts de fin de course et une échelle indiquant la position.